

SEPARAR CUATRO AROS

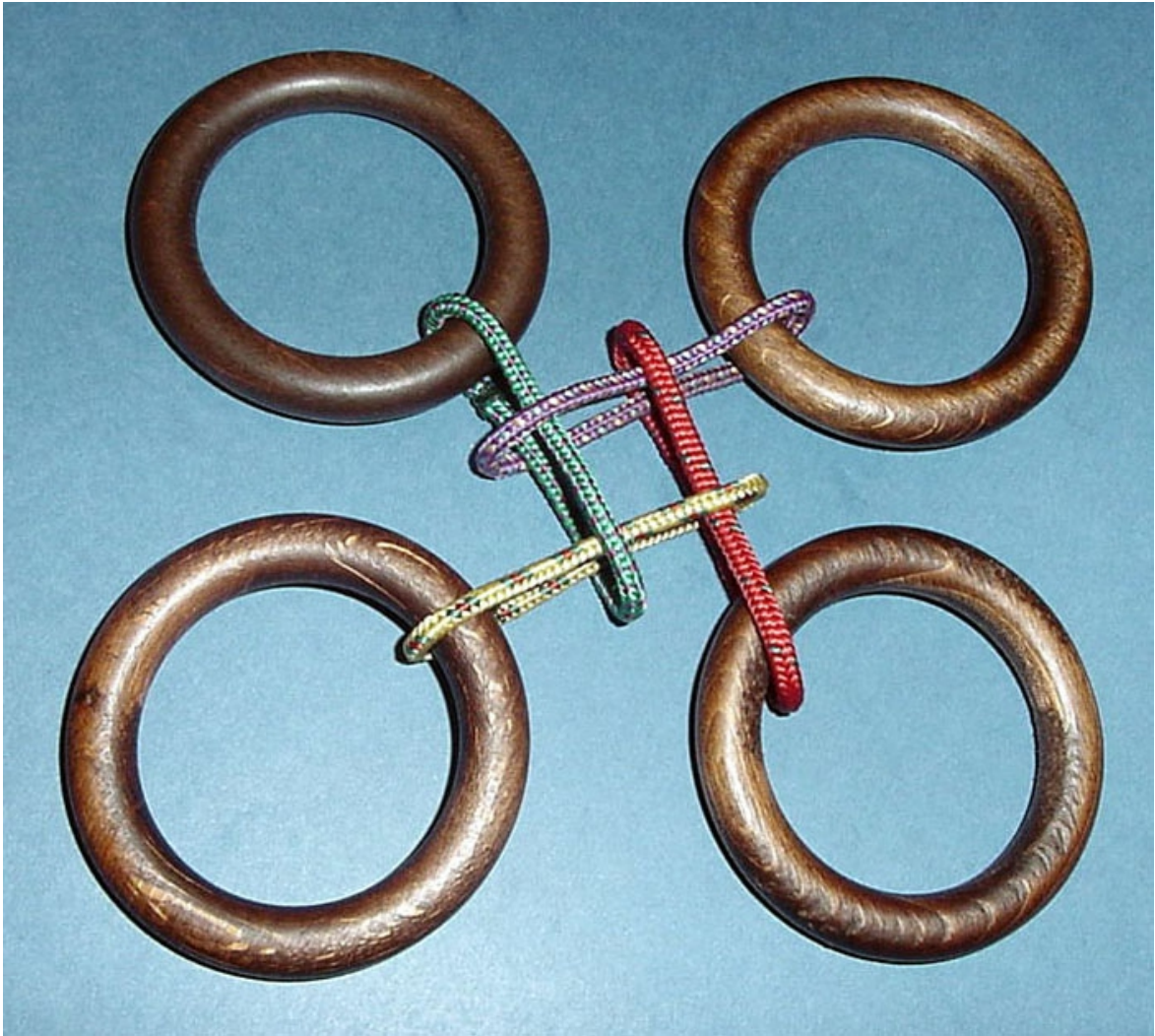

Cada una de las argollas de madera está unida a una anilla de cuerda de color diferente a las demás. Las dimensiones de las anillas son tales que no es posible pasar una de madera por el interior de una de cuerda.

La siguiente foto presenta las cuatro anillas separadas. Este es el objetivo del puzle.



En las dos páginas siguientes se muestran los movimientos a realizar para separar las cuatro anillas. Los colores de las cuerdas pueden no coincidir con los de las fotos anteriores, no obstante realizando los nueve movimientos e identificando cada una de las anillas por la posición que ocupa en el dibujo no tendrá ningún problema para solucionar el puzle.

CUATRO ANILLAS. DESMONTAJE.

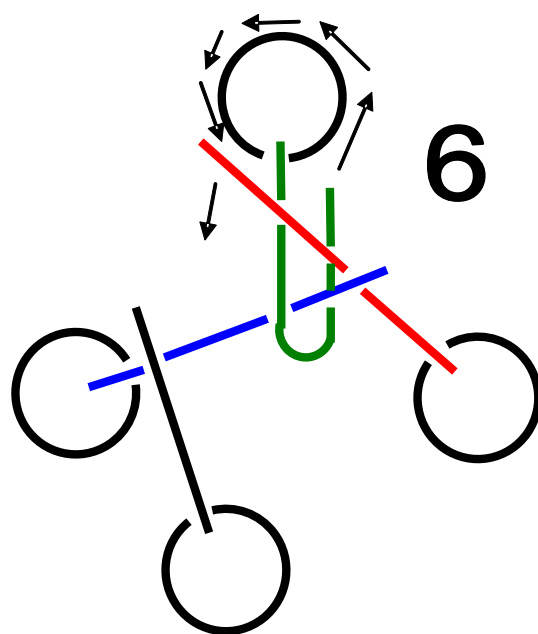
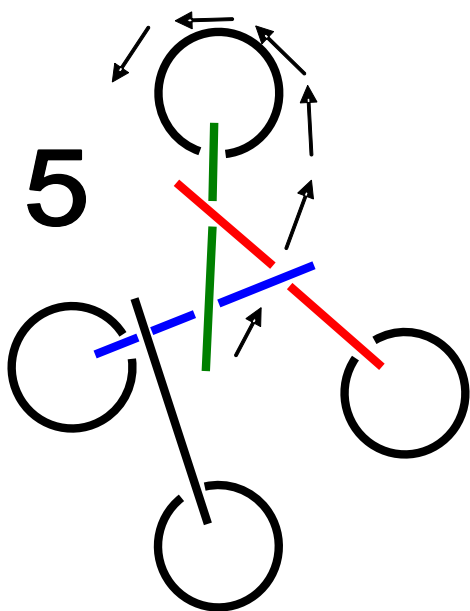
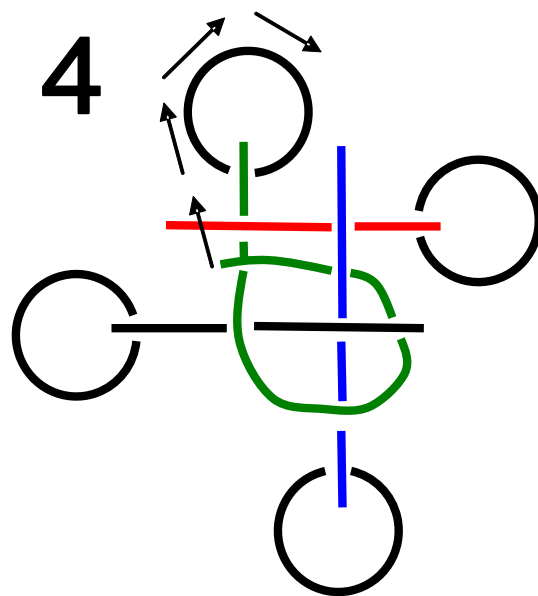
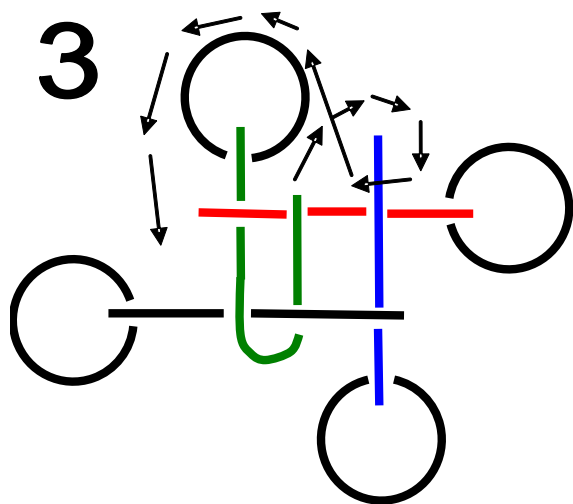
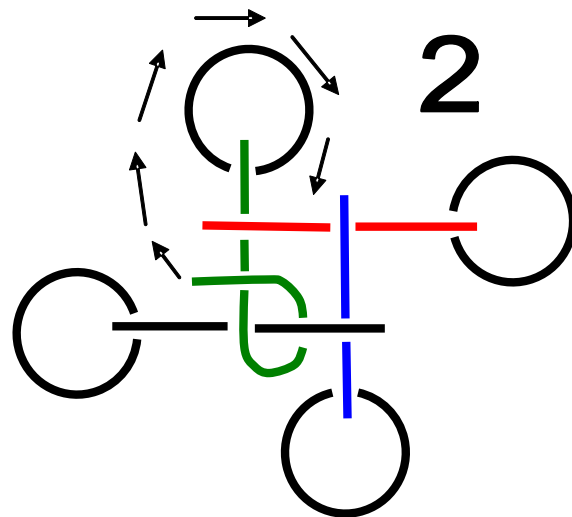
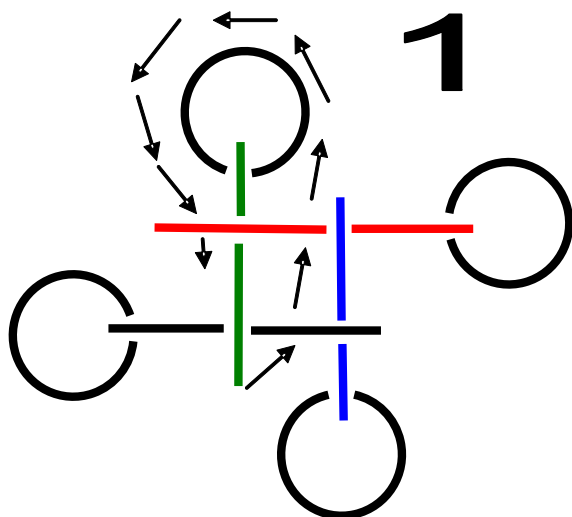

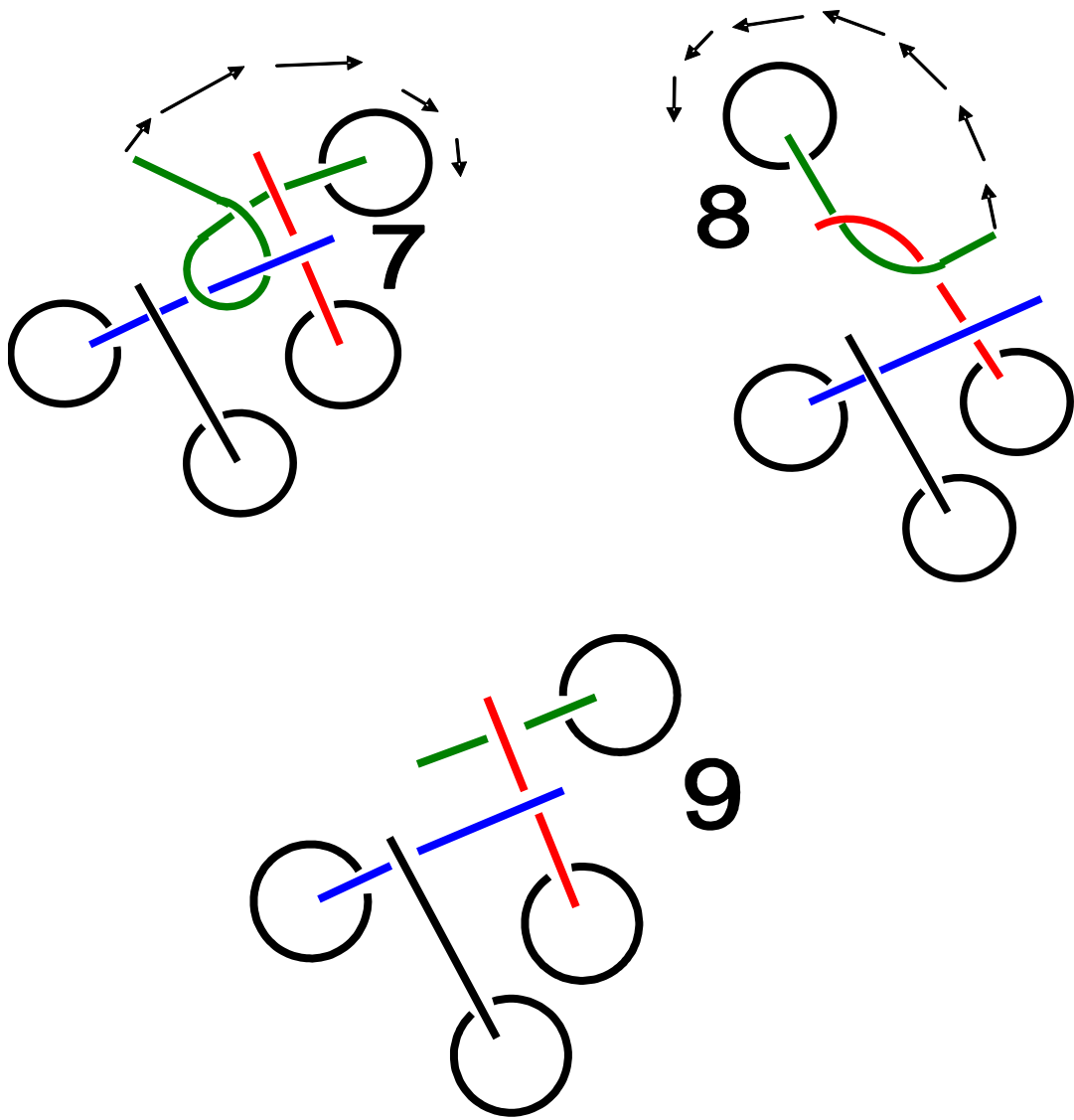

Para volver a montar el puzle siga las instrucciones que se indican a continuación.

CUATRO ANILLAS. MONTAJE.

